

دبل باکس اینتر ارتفاع کوتاه با فرانت آلومینیوم



کد	عمق کشو (CM)	عمق کف کشو (CM)	حداقل عمق داخل یونیت (CM)
B021	۳۰	۲۹.۴	۳۲
B022	۳۵	۳۴.۴	۳۷
B023	۴۰	۳۹.۴	۴۲
B024	۴۵	۴۴.۴	۴۷
B025	۵۰	۴۹.۴	۵۲

محاسبه ابعاد کف کشو

۸۰ میلیمتر - (عرض داخل به داخل یونیت) = عرض کف کشو
برای محاسبه عمق کف کشو از جدول روبرو استفاده نمایید:

محاسبه ابعاد پشت کشو

۹۰ میلیمتر - (عرض داخل به داخل یونیت) = عرض پشت کشو
ارتفاع پشت کشو = ۶۸ میلیمتر

۱۳۶ میلیمتر - (عرض داخل به داخل یونیت) = عرض فرانت آلومینیومی

۶. فرانت اینتر را توسط براکت پلاستیکی جلو به باکس کشو متصل نمایید.
کشو را روی بدنه ریل جا بزنید.
پلاک فانتونی را جا بزنید

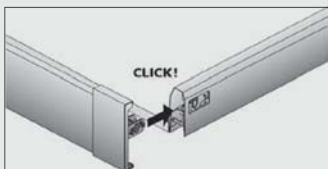
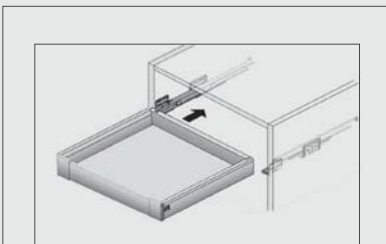

برای جدا کردن باکس کشو از ریل کابینت آنرا تا انتها بیرون کشیده و به سمت بالا بکشید و برای جا زدن باکس را روی ریل گذاشته و به سمت داخل فشار دهید.

۴. براکتهای نصب شده روی پشت کشو را به انتهای بدنه ریل متصل نمایید.

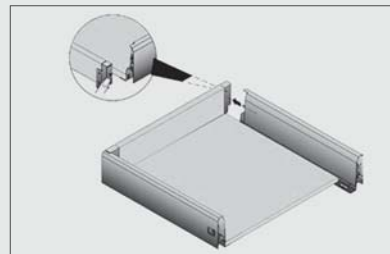

۵. فرانت آلومینیومی را سایز کرده و سپس به براکت پلاستیکی جلو بچسباند.

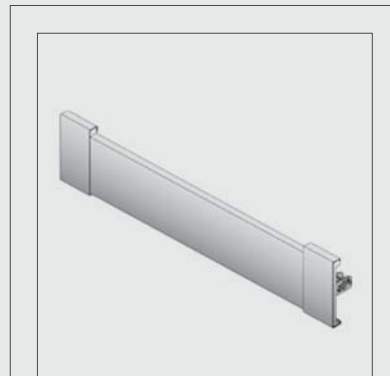

۱۳۶ میلیمتر - (عرض داخل به داخل یونیت) = عرض فرانت آلومینیومی

۱. سوراخ ها را مطابق شکل زیر اجرا نمایید و ریل ها را نصب کنید.

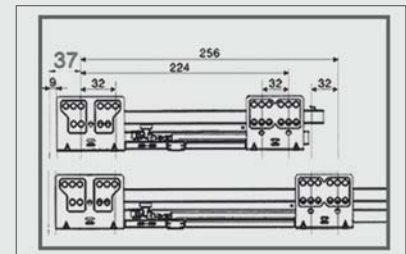

۲. براکت ها را مطابق شکل زیر به پشت کشو وصل نمایید.

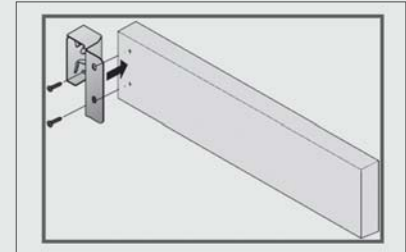

۳. کف کشو را مطابق شکل زیر به بدنه کشو بچسباند.

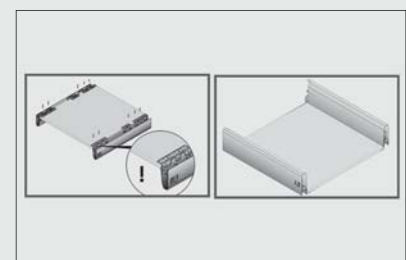

دبل باکس اینتر ارتفاع بلند با فرانت آلومینیوم



کد	عمق کشو (CM)	عمق کف کشو (CM)	حداقل عمق داخل یونیت (CM)
B026	۳۰	۲۹.۴	۳۲
B027	۳۵	۳۴.۴	۳۷
B028	۴۰	۳۹.۴	۴۲
B029	۴۵	۴۴.۴	۴۷
B030	۵۰	۴۹.۴	۵۲

محاسبه ابعاد کف کشو

۸۰ میلیمتر - (عرض داخل به داخل یونیت) = عرض کف کشو

برای محاسبه عمق کف کشو از جدول روبرو استفاده نمایید:

محاسبه ابعاد پشت کشو

۹۰ میلیمتر - (عرض داخل به داخل یونیت) = عرض پشت کشو

ارتفاع پشت کشو = ۱۸۰ میلیمتر

۱۳۶ میلیمتر - (عرض داخل به داخل یونیت) = عرض فرانت آلومینیومی

۹۰ میلیمتر - (عرض داخل به داخل یونیت) = عرض میله گالری اینتر

۱. سوراخ ها را مطابق شکل زیر اجرا نمایید و ریل ها را نصب کنید.

۲. براکت ها را مطابق شکل زیر به پشت کشو وصل نمایید.

۳. کف کشو را مطابق شکل زیر به بدنه کشو پیچ نمایید.

۴. براکت های نصب شده روی پشت کشو را به انتهای بدنه ریل متصل نمایید.

۵. فرانت آلومینیومی و میله گالری اینتر را سایز کرده و سپس به براکت پلاستیکی جلو نصب نمایید.

۶. فرانت اینتر را به باکس کشو و میله گالری را متصل نمایید. کشو را روی بدنه ریل جا بزنید.

برای جدا کردن باکس کشو از ریل کابینت آنرا تا انتها بیرون کشیده و به سمت بالا بکشید و برای جا زدن باکس را روی ریل گذاشته و به سمت داخل فشار دهید.

۱۳۶ میلیمتر - (عرض داخل به داخل یونیت) = عرض فرانت آلومینیومی
۹۰ میلیمتر - (عرض داخل به داخل یونیت) = عرض میله گالری اینتر